

CONICS

Design
Herrmann&Couf al

Siamo sempre alla ricerca di nuove forme per diversificare lo spazio pubblico e stiamo anche ampliando gli usi degli arredi del nostro sito. Il corpo conico in cemento è diventato la pietra angolare della nostra nuova gamma Conics. Le fusioni coniche in tre dimensioni si trasformano in molteplici funzioni: tavolo, seduta, fioriera o panchina. Le forme circolari sono sempre più apprezzate negli arredi da esterno non solo per la loro estetica ma anche proprio per la loro maggiore variabilità e capienza.



CONICS

I sedili e le panche Conics funzionano bene con i tavoli in acciaio della nostra gamma di prodotti Pixel. Per soluzioni creative, consigliamo l'utilizzo di HPL che può essere fornito con grafiche personalizzate per i piani dei tavoli e le sedute. Una versione interessante è anche il tavolo con fioriera interna, che può essere utilizzato per piantare un albero per creare un'ombra naturale. Il gioco con i coni inizia con una semplice rotazione.

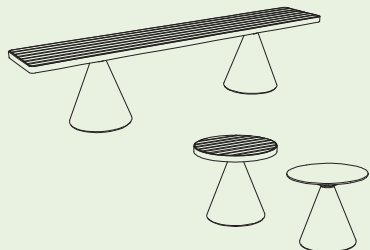

CON111/112/412

Panchina / Sgabello

struttura d'acciaio, gambe di cemento, sedile in doghe di legno / sedile in HPL

CON111r
CON111t
CON111twj

CON112r
CON112t
CON112twj

CON412
CON412c

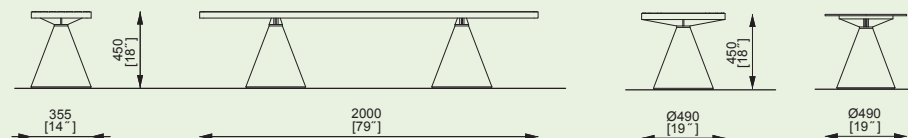

CON310/311

Elemento seduta

struttura d'acciaio, base di cemento, sedile in doghe di legno

CON310r
CON310t
CON310twj

CON311r
CON311t
CON311twj

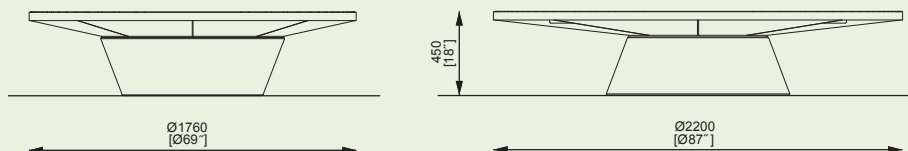
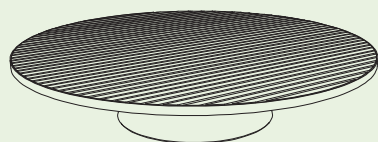

CON315/316

Elemento seduta con foro

struttura d'acciaio, base di cemento, sedile in doghe di legno

CON315r
CON315t
CON315twj

CON316r
CON316t
CON316twj

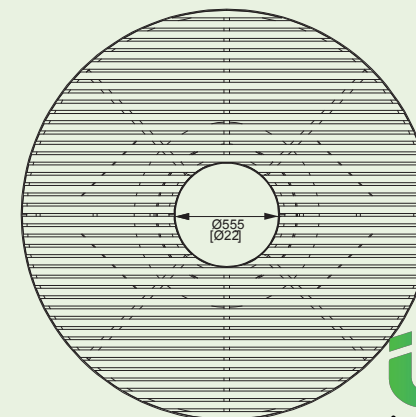
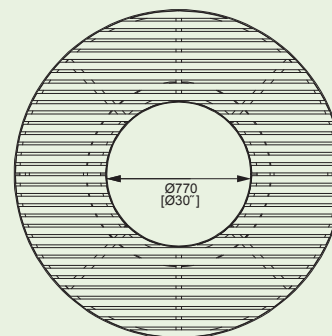
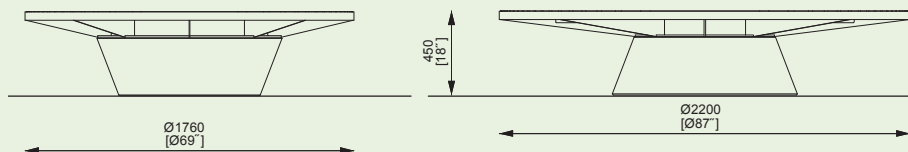
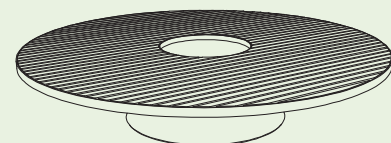

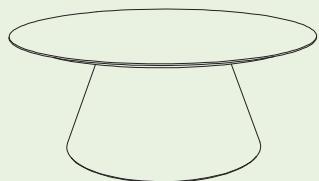

CON910/915

Tavolo tondo con fioriera

struttura d'acciaio, base di cemento,
tavola in HPL

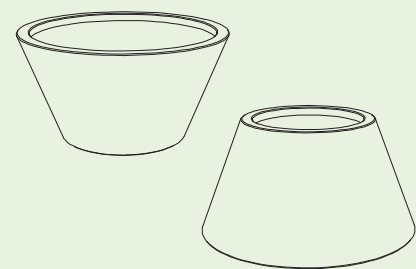
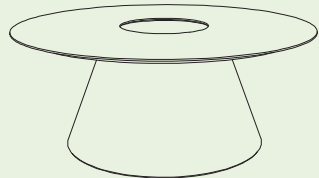

CON701 / 702

Fioriera

struttura in cemento, sacca di tessuto

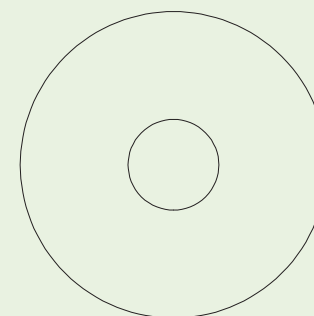
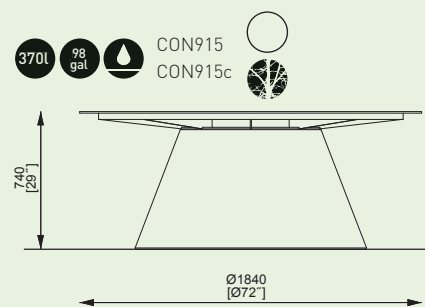
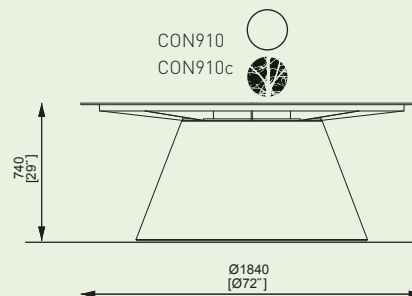

CON701

CON702

